

modatech-Transportkarren



Übersicht und Preise

**Preise in EURO netto und brutto ab Werk Weihermühle,
gültig ab 01.11.2023**

**Alle vorherigen Preislisten verlieren ihre Gültigkeit.
Bruttopreise sind inklusiv der gesetzlichen Mehrwertsteuer von 19 %**

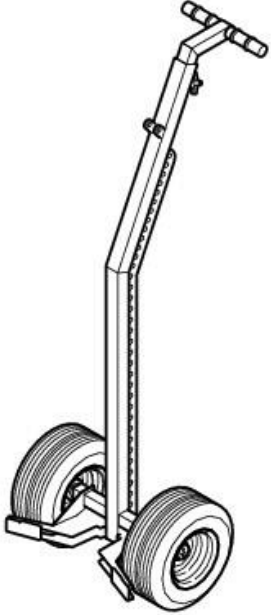
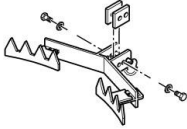

Inhaltsverzeichnis

		Seite:
Inhaltsverzeichnis		1
Grundgeräte	TK1 Moritz 500 TK2 Moritz 600	2
Anbauteile	Fußstritte	3
	Transportgabel Stapelgitter Transportschaufel Gitteraufsatz	4
	Pflanztrogeheber Greifarme Winde	5
	Klemmbacken Asthalter Stammhalter	6
	Kran Holmverstärkung Zaunabroller	7
	Stechzähne Gegengewicht	8
Sonstiges	Findlingsschlinge Gabelzinken	8
Zangen	manuell und automatic	9
Montagekran	Montageplatte Fahrgestell	10

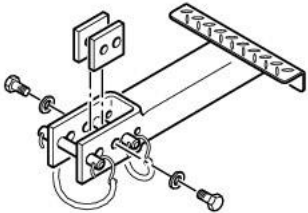
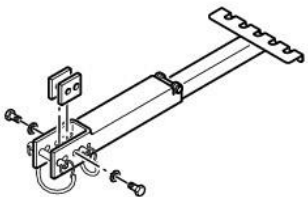
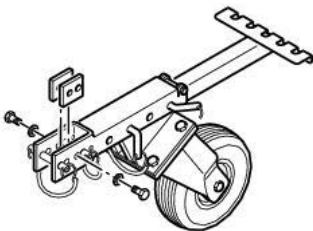
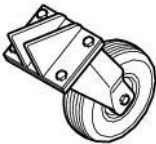

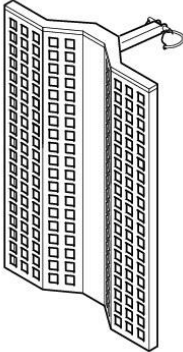
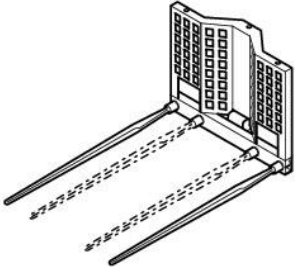
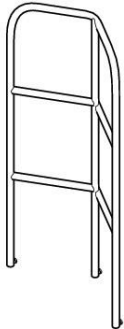
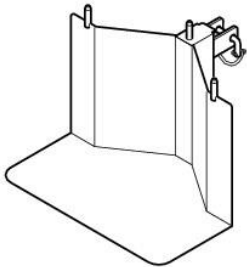

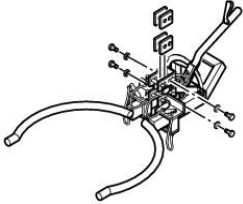
Grundgeräte	Artikel- Bezeichnung	Artikel- Nummer	Maße cm	Gewicht kg	Preise EURO
	Transportkarre TK1 Moritz 500	1601	Breite 65 Höhe 164-180	25,00	<p>Netto: 780,00</p> <p>Brutto: 928,20</p> <p>Inklusiv Untergreifer und Schnell- Spanngurt</p>
	Transportkarre TK2 Moritz 600	1701	Breite 70 Höhe 175-190	37,30	<p>Netto: 1.020,00</p> <p>Brutto: 1.213,80</p> <p>inklusive Untergreifer und Schnell- Spanngurt</p>
<div style="display: flex; justify-content: space-around; align-items: center;"> <div style="text-align: center;">  <p>Untergreifer</p> </div> <div style="text-align: center;">  <p>Schnellspanngurt</p> </div> </div>					

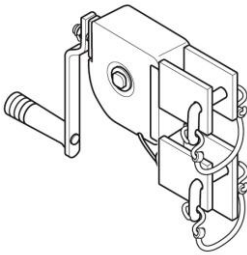

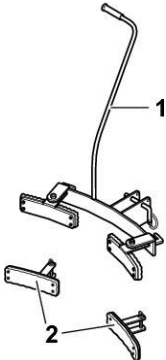
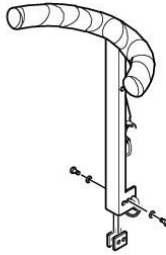
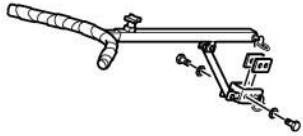
Anbauteile	Artikel- Bezeichnung	Artikel- Nummer	Maße cm	Gewicht kg	Preise EURO
	Fußtritt TK1	1604	Breite 30 Länge 32	2,50	Netto: 190,00 Brutto: 226,10
	Fußtritt TK2	1704	Breite 30 Länge 32	2,50	Netto: 190,00 Brutto: 226,10
	Fußtritt klappbar TK1	1605	Breite 30 Länge 67	5,30	Netto: 275,00 Brutto: 327,25
	Fußtritt klappbar TK2	1705	Breite 30 Länge 67	5,30	Netto: 275,00 Brutto: 327,25
	Fußtritt klappbar mit Stützrad TK1	1621	Breite 30 Länge 67	14,40	Netto: 495,00 Brutto: 589,05
	Fußtritt klappbar mit Stützrad TK2	1721	Breite 30 Länge 67	14,40	Netto: 495,00 Brutto: 589,05
	Stützrad TK1 für Fußtritt	1619	Breite 25 Höhe 28	9,10	Netto: 235,00 Brutto: 279,65
	Stützrad TK2 für Fußtritt	1719	Breite 25 Höhe 28	9,10	Netto: 235,00 Brutto: 279,65

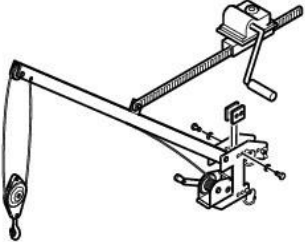

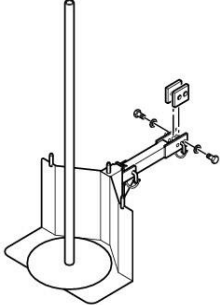
Anbauteile	Artikel- Bezeichnung	Artikel- Nummer	Maße cm	Gewicht kg	Preise EURO
	Stapelgitter TK1	1614	Breite 70 Höhe 90	16,00	Netto: 385,00 Brutto: 458,15
	Stapelgitter TK2	1714	Breite 70 Höhe 90	16,00	Netto: 385,00 Brutto: 458,15
	Transportgabel TK1	1612	Breite 70 Höhe 50 Länge 80	24,00	Netto: 465,00 Brutto: 553,35
	Transportgabel TK2	1712	Breite 70 Höhe 50 Länge 80	24,00	Netto: 465,00 Brutto: 553,35
	Gitteraufsatz TK1	1616	Breite 48 Höhe 92	6,00	Netto: 255,00 Brutto: 303,45
	Gitteraufsatz TK2	1716	Breite 60 Höhe 93	6,20	Netto: 255,00 Brutto: 303,45
	Transport- Schaufel TK1	1615	Breite 60 Tiefe seitlich 24 Tiefe bis Holm 40 Höhe 36	17,50	Netto: 350,00 Brutto: 416,50
	Transport- Schaufel TK2	1715	Breite 65 Tiefe seitlich 26 Tiefe bis Holm 41 Höhe 40	22,00	Netto: 375,00 Brutto: 446,25
	Transport- Schaufel TK2-tief	1735	Breite 65 Tiefe seitlich 50 Tiefe bis Holm 65 Höhe 41	35,00	Netto: 450,00 Brutto: 535,50

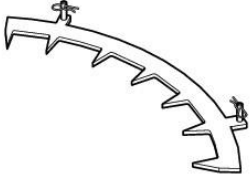

Anbauteile	Artikel- Bezeichnung	Artikel- Nummer	Maße cm	Gewicht kg	Preise EURO
	Pflanztrogheber TK1	1608	Durchmesser 40-70	30,00	Netto: 1.230,00 Brutto: 1.463,70
	Pflanztrogheber TK2	1708	Durchmesser 40-70	30,00	Netto: 1.230,00 Brutto: 1.463,70
	Greifarme für TK2	1709	Durchmesser 60-100	10,00	Netto: 445,00 Brutto: 529,55
	Greifarme für Kisten, für TK1 und TK2	1727	Breite variabel 30-70	10,00	Netto: 475,00 Brutto: 565,25
	Winde für Pflanz- trogheber TK1	1620	Breite 30 Höhe 20	3,00	Netto: 345,00 Brutto: 410,55
	Winde für Pflanz- trogheber TK2	1720	Breite 30 Höhe 20	3,00	Netto: 345,00 Brutto: 410,55

Anbauteile	Artikel- Bezeichnung	Artikel- Nummer	Maße cm	Gewicht kg	Preise EURO
	Klemmbacken TK1	1607	Breite 50 Höhe 90	6,50	Netto: 410,00 Brutto: 487,90
	Klemmbacken TK2	1707	Breite 60 Höhe 95	8,00	Netto: 495,00 Brutto: 589,05
	Asthalter TK1	1610	Breite 65 Höhe 80	4,00	Netto: 190,00 Brutto: 226,10
	Asthalter TK2	1710	Breite 65 Höhe 80	4,00	Netto: 190,00 Brutto: 226,10
	Stammhalter TK1	1611	Breite 36 Länge 63	4,00	Netto: 395,00 Brutto: 470,05
	Stammhalter TK2	1711	Breite 36 Länge 63	4,00	Netto: 395,00 Brutto: 470,05

Anbauteile	Artikel- Bezeichnung	Artikel- Nummer	Maße cm	Gewicht kg	Preise EURO
	Kran TK1	1618	Ausleger-Länge 145 Ausladung von 10-100	22,00	Netto: 1.470,00 Brutto: 1.749,30
	Kran TK2	1718	Ausleger-Länge 145 Ausladung von 10-100	22,00	Netto: 1.470,00 Brutto: 1.749,30
	Holm- Verstärkung für TK1	1622	Länge 120	10,00	Netto: 250,00 Brutto: 297,50
	Zaunabroller TK1	1617	Breite 60 Höhe 135 Tiefe 45	34,00	Netto: 515,00 Brutto: 612,85
	Zaunabroller TK2	1717	Breite 60 Höhe 135 Tiefe 45	34,00	Netto: 515,00 Brutto: 612,85
	Universal- Zaunabroller TK1 mit Gitteraufsatz + Teleskopstange	1630	Breite 60 Höhe 60-300 Tiefe 45	42,00	Netto: 1.305,00 Brutto: 1.552,95
	Universal- Zaunabroller TK2 mit Gitteraufsatz + Teleskopstange	1730	Breite 60 Höhe 60-300 Tiefe 45	42,00	Netto: 1.305,00 Brutto: 1.552,95

Anbauteile	Artikel- Bezeichnung	Artikel- Nummer	Maße cm	Gewicht kg	Preise EURO
	Stechzähne TK1	1606	Breite 50	2,00	Netto: 290,00 Brutto: 345,10
	Stechzähne TK2	1706	Breite 60	3,00	Netto: 350,00 Brutto: 416,50
	Gegengewicht mit Winde für TK2	1722	Breite 70 Gegengewicht Tragkraft bis 500 kg	104,00	Netto: 1.300,00 Brutto: 1.547,00

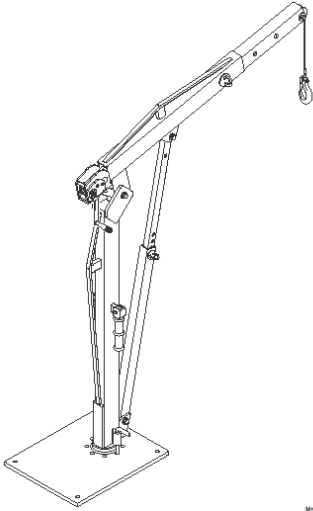
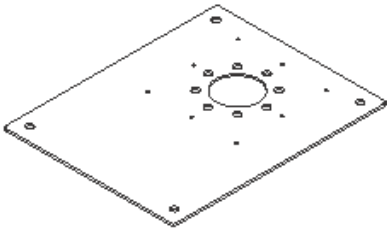
Sonstiges	Artikel- Bezeichnung	Artikel- Nummer	Maße cm	Gewicht kg	Preise EURO
	Findlingsschlinge	1052	Tragkraft 2,00 to	5,00	Netto: 1.310,00 Brutto: 1.558,90
	Gabelzinken TK1 (1 Paar)	1613	Länge 80	5,00	Netto: 98,00 Brutto: 116,62
	Gabelzinken TK2 (1 Paar)	1713	Länge 80	5,00	Netto: 98,00 Brutto: 116,62

Montagekran	Artikel- Bezeichnung	Artikel- Nummer	Maße cm	Traglast kg	Preise EURO
	Montagekran mit Rohr in Rohr Verstellung sowie Seilwinde Umlenkrolle Montageplatte	1723	Montagekran eingeklappt Höhe 130 cm Breite 35 cm Auslegerhöhe 238 cm Eigengewicht Kran kg 56	bei 1,0 m 500 kg bei 1,1 m 400 kg bei 1,3 m 300 kg bei 1,5 m 200 kg	Netto: 2.640,00 Brutto: 3.141,60
	Montageplatte	1725	40 x 50 cm kg 26		Netto: 510,00 Brutto: 606,90
	Fahrgestell mit Stützfüßen für Montagekran, zum Anbau für Transportkarre TK2 Moritz 600	1724	eingeklappte Position: Höhe 164 cm Breite 80 cm Tiefe 70 cm Eigengewicht kg 86		Netto: 1.320,00 Brutto: 1.570,80

Preise ab Werk Weihermühle, gültig ab 01.11.2023. Alle vorherigen Preislisten verlieren ihre Gültigkeit.
Preise in EURO netto und brutto, Bruttopreise sind inklusiv der gesetzlichen Mehrwertsteuer von 19 %